



Série MH

Connecteur Hexagonal



... Adapté pour la transmission de signaux de commande !

Catalogue Technique



Version 2.0 - JUIN 2016
www.bernier.tm.fr



MH

◆ Descriptif

La gamme MH est conçue pour assurer la transmission de signaux de commande entre les interfaces de commandement et les systèmes automatisés. Utilisée sur de nombreuses applications, cette gamme est composée de connecteurs hexagonaux 5, 7 et 9 contacts. Son système de verrouillage lui offre une bonne résistance anti désaccouplement lors de chocs et vibrations.

Ces connecteurs sont conformes à la norme MIL-C-8384.

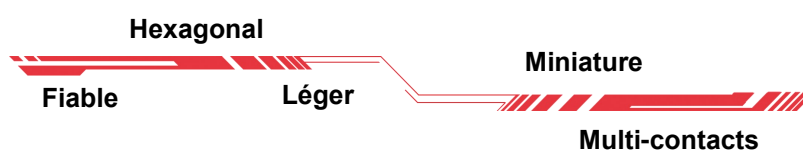

◆ Applications



Signaux de commandes
Ferroviaires



Signaux de commandes
Logistiques



Signaux de commandes
Industrielles

◆ Synoptique

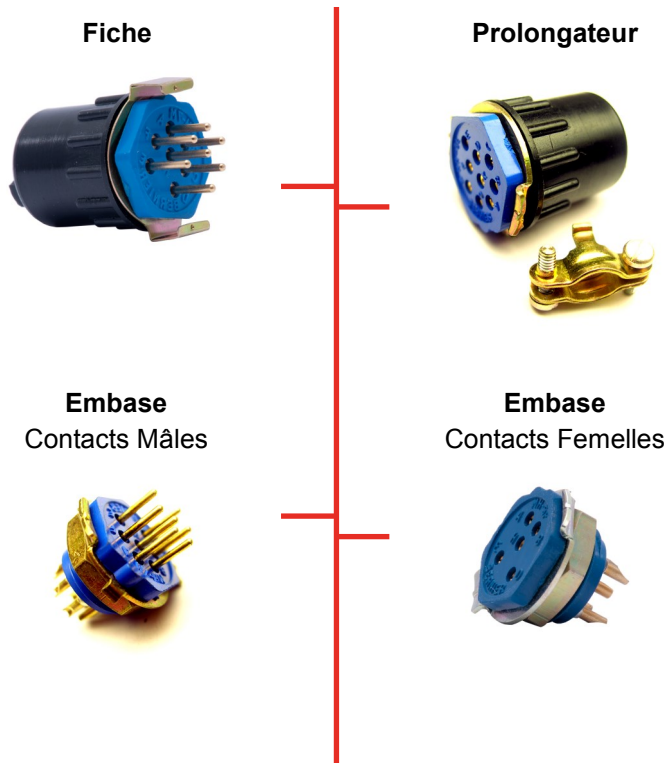

◆ Connecteurs

Description	Code	MH	5	F	LR	N
Racine de la série	MH	↑				
Nombre de contacts	5, 7, 9		↑			
Type de connecteur : Embase Fiche Traversée de panneau Embase de repos Prolongateur	F M T R P			↑		
Type de verrou : Verrou fixe Verrou mobile	LR LS				↑	
Type de fixation (types F, R et T) : Ecrou hexagonal	N					↑
Type de raccord (types M et P) : Raccord droit avec serre câble	C					↑

◆ Caractéristiques Mécaniques et Climatiques

	Série MH
Système de déverrouillage	En 2 points par un verrou mobile rotatif
Température de service	-55°C à +85°C
Endurance	2 500 Opérations

◆ Caractéristiques Electriques

	Série MH (5,7 et 9 contacts)
Tension de service	220 V _{eff} max
Intensité nominale	2 A _{max}
Résistance d'isolement	≥ 5000 MOhms
Type de contacts	Fût à souder
Résistance de contacts	≤ 10 mOhms
Rigidité diélectrique	1500 V _{eff}

◆ Matériaux et Traitements de surface

	Matériaux	Traitements de surface
Isolant	Thermodurcissable	-
Contacts	Alliage cuivreux	Dorure avec sous couche nickel

◆ Masse

Référence	Anciennes référence	Masse (grammes)
MH9F	MH 9001	6 g
MH9FP	MH 9002	6 g
MH9M	MH 9010	8 g

◆ Version standard



Ex: MH7F et MH7M

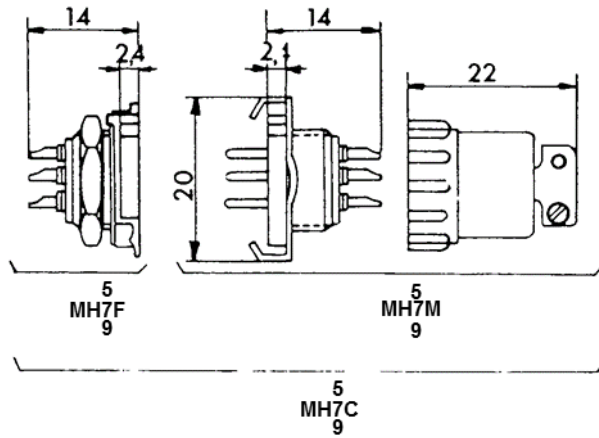

◆ Version prolongateur



Ex: MH7FP et MH7FM

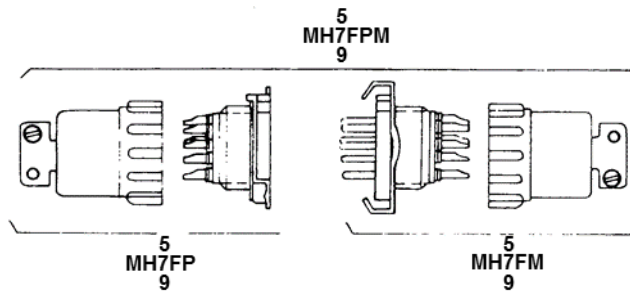

◆ Version standard avec contacts inversés



Ex: MH7MLRN et MH7FS

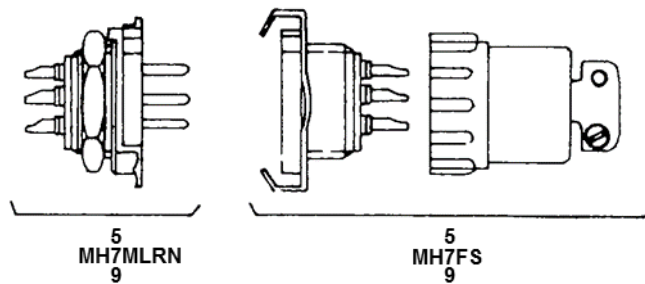

◆ Découpe du panneau

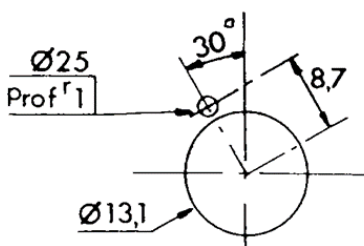



Série CMA
Connecteur Push-Pull / Largable



... Pour une transmission de données optimale en environnement sévère !

Catalogue Technique

Version 23 - Juin 2016
www.bernier.tm.fr



Série CMASD
Connecteur Push-Pull



... Robustesse et Qualité de transmission de données dans un encombrement minimum !

Catalogue Technique

Version 10 - Juin 2016
www.bernier.tm.fr



Série CMALD
Connecteur Push-Pull et largable



... La Robustesse et l'Ergonomie alliées à une haute densité de contact !

Catalogue Technique

Version 10 - Juin 2016
www.bernier.tm.fr



Série MMC
Connecteur Largable Compact



... La connexion Multi-Média avec une robustesse et une ergonomie accrues !

Catalogue Technique

Version 10 - Juin 2016
www.bernier.tm.fr



Série PAM
Connecteur baïonnette



... Pour une liaison idéale des équipements tactiques !

Catalogue Technique

Version 23 - Juin 2016
www.bernier.tm.fr



Série 55116
Connecteur Baïonnette



... Le standard des besoins en crypto et en communication audio !

Catalogue Technique

Version 23 - Juin 2016
www.bernier.tm.fr





Série 221
Connecteur Largable



... Une qualité de communication et de mobilité en intervention !

Catalogue Technique

Version 23 - Juin 2016
www.bernier.tm.fr

Série POW
Connecteur de puissance



... Une qualité de communication et de mobilité en intervention !

Catalogue Technique

Version 10 - Juin 2016
www.bernier.tm.fr





Série 360L6
Connecteur Avionique



... Le lien idéal pour les équipements de communications embarqués !

Catalogue Technique

Version 23 - Juin 2016
www.bernier.tm.fr

Série B600
Connecteur Largable Multitaxe



... Une connexion sécurisée sur les véhicules légers !

Catalogue Technique

Version 23 - Juin 2016
www.bernier.tm.fr



Série JCC
Connecteur Jack



... Pour une liaison élémentaire des équipements de communication !

Catalogue Technique

Version 23 - Juin 2016
www.bernier.tm.fr



Série U
Connecteur Audio Durci



... Pour une robustesse ultime sur les équipements audio !

Catalogue Technique

Version 23 - Juin 2016
www.bernier.tm.fr





Série CCF700
Connecteur coaxial



... La connexion idéale pour les équipements de cockpits !

Catalogue Technique

Version 23 - Juin 2016
www.bernier.tm.fr





Série MH
Connecteur Hexagonal



... Adapté pour la transmission de signaux de commande !

Catalogue Technique

Version 23 - Juin 2016
www.bernier.tm.fr

Services BERNIER
Solutions • Prestations • Produits



... L'innovation et la maîtrise des technologies pour la solution à votre projet !

Catalogue d'Information

Version 10 - Juin 2016
www.bernier.tm.fr



Relais
H • MTD • PC16



... La solution de commande sécurisée pour les circuits de puissance !

Catalogue Technique

Version 23 - Juin 2016
www.bernier.tm.fr



Retrouvez toutes nos gammes sur
www.bernier.tm.fr

Le contenu de ce catalogue est la propriété de BERNIER, n'est pas contractuel et sujet à évolution

Dimensions en mm

BERNIER Relais et Connecteurs 2 rue du Languedoc 91220 BRETIGNY SUR ORGE FRANCE

Tel : 33 (0)1 60 84 21 40 Fax : 33 (0)1 60 84 43 81 info@bernier.tm.fr

